



Une large gamme de silencieux dédiés à l'équipement d'aspiration et de refoulement des pompes à vide et des surpresseurs.

Silencieux SR

- Couvre une grande plage d'atténuation acoustique (de 15 dBA à 40 dBA)
- Garantit une consommation d'énergie minimum (faible perte de charge)

Produits performants et compétitifs :

- **Adaptabilité**
Toutes configurations possibles
Gamme paramétrable adaptée à votre besoin
- **Réactivité**
Délai réduit
- **Technicité**
Acoustique, thermique, aéraulique
- **Recherche, développement, validation des solutions**
Banc d'essais intégrés, produits "testés", nouvelles solutions optimisées, évolution technologique

APPLICATION

Notre gamme de silencieux standards de type SR a été conçue pour atténuer les bruits à l'entrée ou à la sortie des surpresseurs ou pompes à vide, lorsque la pression de service à l'intérieur des silencieux est inférieure à **0,5 bar**.

DESCRIPTIF

Nos silencieux sont entièrement soudés, en acier carbone S235JR, avec protection intérieure et extérieure assurée par une peinture d'apprêt noire. Le matériau insonorisant est une laine de roche. Le diamètre nominal des tubulures d'entrée et de sortie (DN) ainsi que la classe d'atténuation (15,25,30,40) définissent la dénomination des silencieux. Ex : SR 30 DN 50.



DOCUMENT ET CONTRÔLE

Ce type de matériel ne fait pas partie des récipients sous pression, et n'est donc pas soumis à des essais ou contrôles spécifiques.

Un PV de contrôle dimensionnel et d'aspect peut être fourni sur demande. Dans le cas de pression supérieure à **0,5 bar**, se référer au descriptif SR Spécifique.



CRITÈRES DE CHOIX

Après avoir choisi le type de silencieux en fonction de l'atténuation souhaitée, utiliser l'abaque correspondant pour le choix du diamètre nominal en fonction du débit en m³/h et de la perte de charge en Pascals (abaque établi pour une température d'air de 20°C).

PRÉCONISATIONS

Il est indispensable de désolidariser l'entrée du silencieux par un flexible pour éliminer la transmission des vibrations.



OPTIONS PROPOSÉES

- Protection extérieure spéciale (métallisation...)
- Teinte de finition personnalisée
- Matériaux inox 304L ou 316L
- Contre-bridges, joints, boulons
- Supports personnalisés
- Déshuileur
- Isolation phonique extérieure
- Séparateur d'eau (voir silencieux SR40S)
- Matériaux insonorisants : fibre de verre, mousse polyuréthane haute température, laine inox 434, mousse polyuréthane alimentaire...

ACOUSTIQUE

La définition acoustique de nos silencieux SR a été optimisée par notre département Recherche et Développement.

Nos silencieux sont basés sur deux principes d'atténuation :

- Dispositif à absorption (SR15 et SR25)
- Dispositif réactif et déphasage d'ondes couplé à un dispositif d'absorption (SR30 et SR 40).

INSTALLATION

Nos silencieux peuvent être placés en position horizontale ou verticale selon la place disponible et le tracé de la tuyauterie. Nos services peuvent vous conseiller sur la position optimale du silencieux sur la ligne.

SR 15-25

CARACTÉRISTIQUES DIMENSIONNELLES

DN	50	65	80	100	125	150	175	200	225	250	300	350
Qv m³/h	280	440	620	990	1520	2230	3000	3890	4880	6090	8680	10400
PC SR15 Pa	145	125	108	113	109	113	111	109	107	110	107	83
PC SR25 Pa	1414	1223	1058	1105	1067	1107	1082	1066	1048	1070	1049	813
øD mm	154	154	204	204	254	304	304	354	404	454	504	555
LC mm	338	400	507	607	760	966	1006	1173	1348	1510	1710	2015
LT mm	456	556	651	767	876	1086	1206	1345	1534	1720	1900	2164
MASSE SR15 kg	4	4	8	9	16	26	27	36	49	57	80	109
MASSE SR25 kg	4	4	9	11	18	29	30	42	56	67	92	125
øDE mm	60	76	89	114	140	168	194	220	246	274	324	356

Les côtes en mm, les masses en kg. Les côtes sont données sans bride. Ajouter 5 mm pour chaque bride soudée. Tolérances sur les longueurs inférieures à 4000 mm : plus ou moins 4 mm.

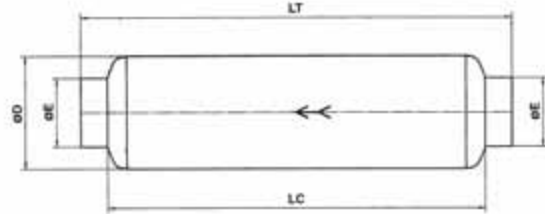
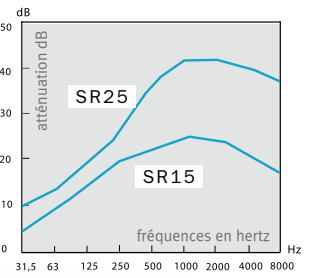

SR30

CARACTÉRISTIQUES DIMENSIONNELLES

DN	50	65	80	100	125	150	175	200	225	250	300	350
Qv m³/h	190	300	410	660	1020	1480	2000	2590	3260	4060	5720	6930
PC Pa	1019	889	724	769	752	763	752	740	732	745	713	565
øD mm	184	204	254	304	404	455	505	555	605	655	755	855
PE mm	165	175	210	230	300	330	330	375	405	450	475	550
LE mm	440	590	710	880	1025	1250	1440	1670	1880	2260	2500	2850
E mm	70	70	70	70	100	100	110	110	110	110	110	120
LT mm	560	740	900	1100	1250	1540	1750	2050	2300	2650	2980	3350
MASSE kg	7	11	17	27	43	72	90	118	160	198	286	376
øDE mm	60	76	89	114	140	168	194	220	246	274	324	356

Les côtes en mm, les masses en kg. Les côtes sont données sans bride. Ajouter 5 mm pour chaque bride soudée. Tolérances sur les longueurs inférieures à 4000 mm : plus ou moins 4 mm.

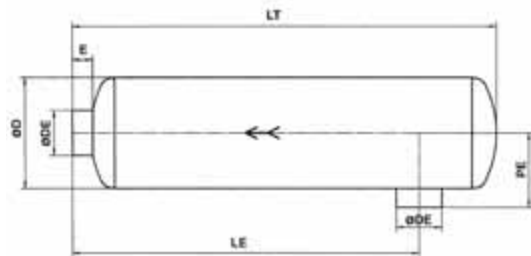
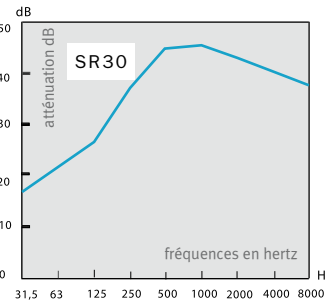

SR40

CARACTÉRISTIQUES DIMENSIONNELLES

DN	50	65	80	100	125	150	175	200	225	250	300	350
Qv m³/h	240	380	530	860	1270	1860	2600	3330	4230	5240	7430	9000
PC Pa	3533	3101	2629	2835	2533	2620	2763	2657	2677	2695	2613	2070
øD mm	305	355	405	455	455	608	608	658	708	758	808	908
PE mm	222	248	272	298	328	404	414	439	464	489	523	574
LE mm	760	970	1080	1260	1550	1795	1945	2305	2430	2700	3060	3113
E mm	70	70	70	70	100	100	110	110	110	110	110	120
LT mm	890	1100	1255	1445	1760	2070	2220	2610	2810	3135	3520	3515
MASSE kg	23	36	47	60	76	145	175	225	260	340	415	583
øDE mm	60	76	89	114	140	168	194	220	246	274	324	356

Les côtes en mm, les masses en kg. Les côtes sont données sans bride. Ajouter 5 mm pour chaque bride soudée. Tolérances sur les longueurs inférieures à 4000 mm : plus ou moins 4 mm.

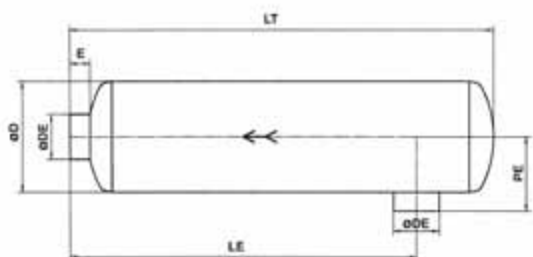
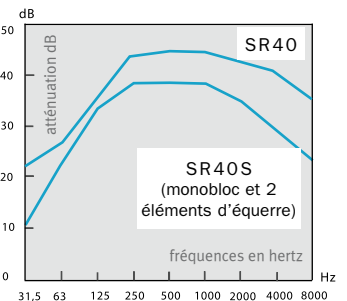

SR40S monobloc ou en 2 éléments d'équerre

Les silencieux séparateurs d'eau "SR40S" équipent le refoulement des pompes à vides à anneau liquide ou à injection d'eau.

Pour tenir compte des conditions d'implantation ces appareils sont proposés en 2 versions :

- Monobloc
- En 2 éléments d'équerre

(voir le tableau ci-contre)
Les performances acoustiques sont identiques au SR 40 (voir abaque SR 40).



DN	50	65	80	100	125	150	175	200	225	250	300	350	400	450	500
Qv m³/h	140	220	310	500	760	1110	1500	1940	2440	3050	4390	5200	6800	8550	10600
PC Pa	1683	1456	1260	1342	1270	1307	1288	1263	1247	1278	1277	967	970	957	965
øA mm	470	520	570	620	620	770	770	820	870	920	970	1070	1120	1170	1270
øB mm	154	154	204	204	254	304	304	354	404	454	504	555	655	758	858
DN1 mm	50	65	80	100	125	150	175	200	225	250	300	350	400	450	500
DN2 mm	*20	*25	*32	*40	50	65	80	100	100	125	125	150	175	200	225
F mm	360	400	465	460	540	585	605	705	705	730	805	770	820	920	900
øP mm	300	350	400	450	450	600	600	650	700	750	800	900	950	1000	1100
H**	140	150	170	190	210	240	270	320	320	370	370	430	480	530	600
LA	310	390	485	595	715	910	995	1145	1315	1485	1645	1945	2150	2425	2635
LT	1060	1230	1395	1585	1895	2190	2325	2675	2930	3230	3530	3700	4090	4570	4850
øG mm	16	16	16	18	18	18	18	20	20	20	20	24	24	24	24
R	110	140	145	160	145	210	195	210	220	230	230	260	260	260	285
S	235	335	360	385	385	460	460	485	510	535	560	610	635	660	710
T	60	60	60	80	80	80	80	100	100	100	100	150	150	150	150
MASSE kg	55	70	85	110	120	190	230	290	340	410	480	610	770	960	1150
MASSE kg	61	78	94	122	136	212	260	320	380	460	550	670	850	1050	1260
LB	535	655	770	920	1070	1315	1480	1650	1875	2105	2340	2645	2995	3320	3615
LV	940	1050	1140	1260	1490	1625	1720	1945	2075	2250	2445	2360	2615	2890	3030

CARACTÉRISTIQUES DIMENSIONNELLES

SR40S monobloc SR40S 2 éléments d'équerre (*) (**) Modifiable à la demande

SR40S en 2 éléments d'équerre

Les côtes en mm, les masses en kg. Les côtes sont données sans bride.
Ajouter 5 mm pour chaque bride soudée.
Tolérances sur les longueurs inférieures à 4000 mm : plus ou moins 4 mm.

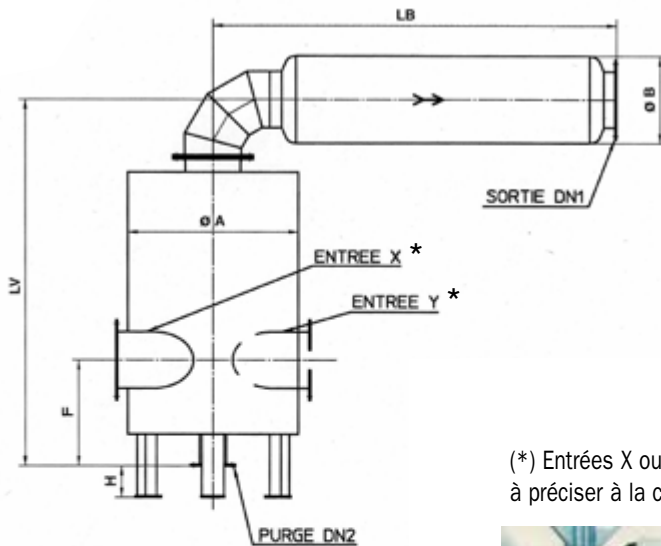

SR40S monobloc

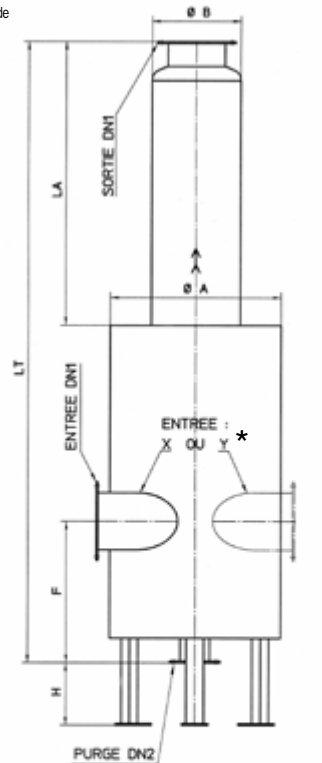

(*) Entrées X ou Y à préciser à la commande

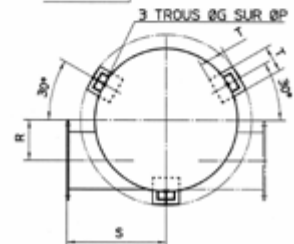
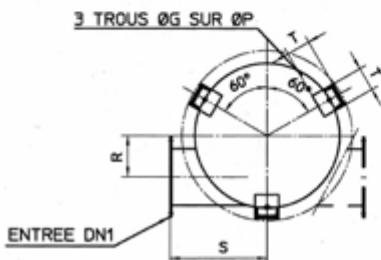

SR Spécifique

Si la pression de service est supérieure à **0,5 bar**, le silencieux est soumis à la **DESP 2014/68/UE** (Directive Equipement Sous Pression, PED). Dans ce cas, il convient de déterminer la catégorie de risque auquel est soumis l'appareil et d'appliquer les exigences réglementaires correspondantes, au niveau de la conception, de la construction, du contrôle et du marquage. Le marquage CE, qui atteste la conformité du produit par rapport aux exigences de la directive, est obligatoire dans ce cas.



DIRECTIVE ÉQUIPEMENTS SOUS PRESSION

